

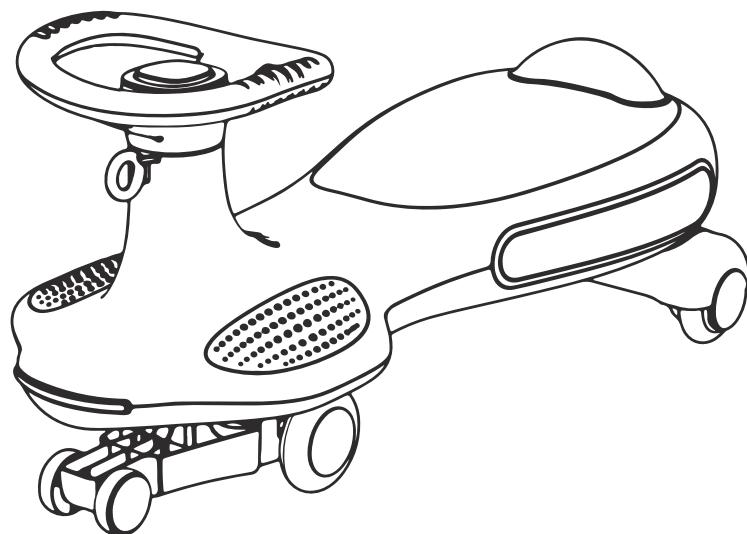

ИНСТРУКЦИЯ ПОЛЬЗОВАТЕЛЯ



ДЕТСКАЯ КАТАЛКА
LEBEI
LB2210

СОДЕРЖАНИЕ

Комплектующие	3
Инструкция по сборке	4
Техника безопасности	8
Обслуживание	8

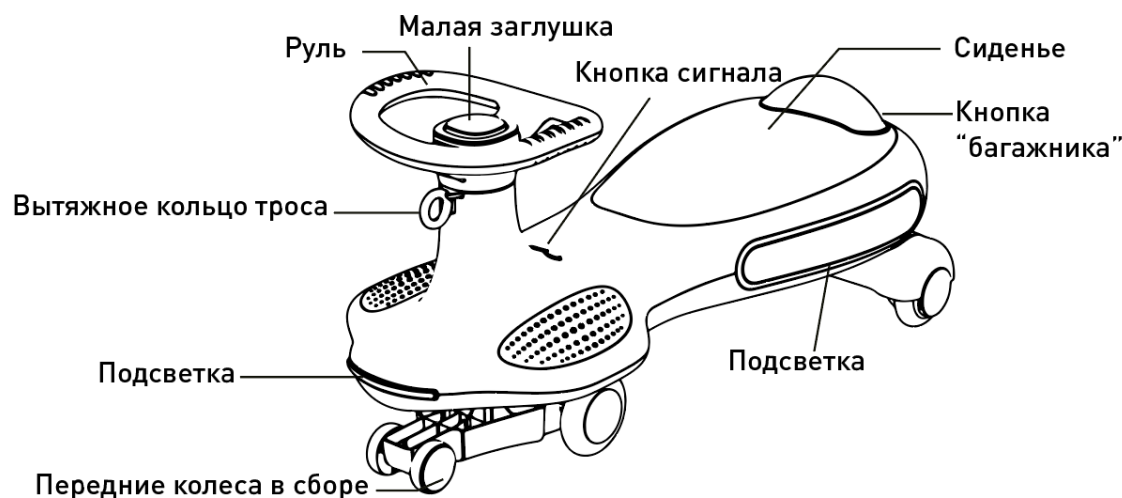

ВАЖНО!!

Перед использованием устройства внимательно и полностью прочитайте данную инструкцию. Технические характеристики и описание конкретной модели могут отличаться от приведенных на иллюстрациях и могут быть изменены производителем без предварительного уведомления. Актуальную версию руководства по эксплуатации можно скачать на сайте sunny-fitness.ru.

Комплектующие

Корпус		Декоративное кольцо руля	
Руль		Пищалка звукового сигнала	
Передние колеса в сборе		Прокладка	
Малая заглушка		Затягивающий ключ	

ИНСТРУКЦИЯ ПО СБОРКЕ

Шаг 1:

Откройте коробку и проверьте все комплектующие

ВАЖНО!!

Упаковка и элементы упаковки не являются игрушкой. Не давайте детям играть с упаковкой.

Шаг 2:

Переверните каталку и вставьте стержень передних колес в сборе в отверстие снизу корпуса, как показано на рисунке.

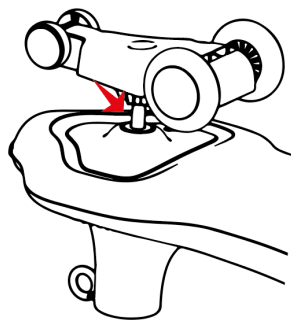

Шаг 3:

С помощью резинового молотка надежно подбейте колеса в сборе, ударяя молотком между передними колесами безопасности и большими колесами. При использовании не резинового молотка используйте кусок доски или старый журнал как прокладку между пластиком и молотком, чтобы не повредить пластик. Убедитесь, что металлический подшипник полностью зашел в корпус.

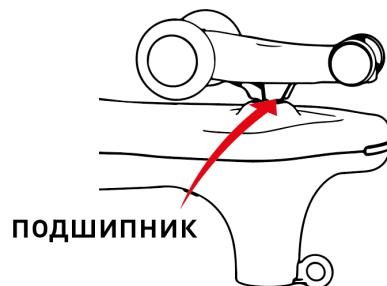

Шаг 4:

Проверьте, не раскрутился ли руль в сборе во время транспортировки, в случае если руль раскрутился, установите гайку, шайбы и болт как на рисунке.

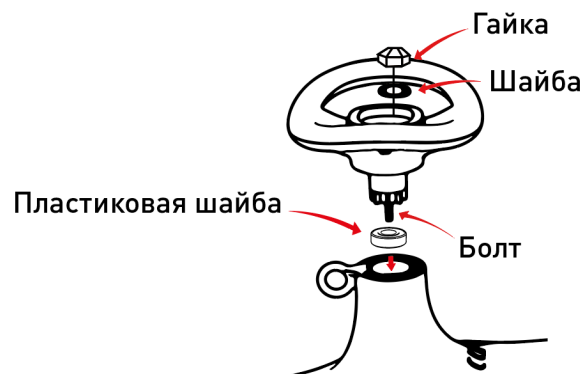

Шаг 5:

Выровняйте руль и передние колеса в сборе в соответствии с рисунком, убедитесь, что руль расположен как на рисунке.

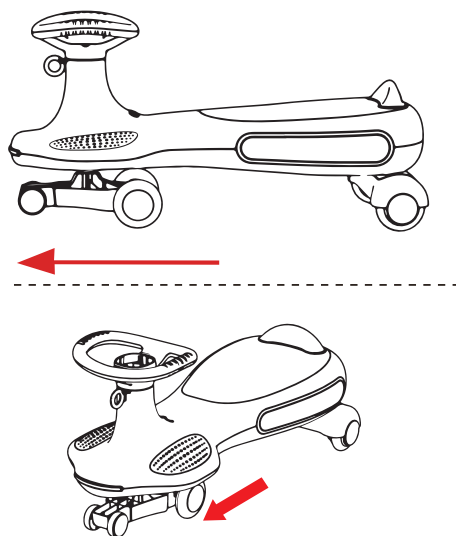

Шаг 6:

Вставьте затягивающий ключ, вставьте в него отвертку и крепко затяните гайку. Убедитесь, что гайка **максимально крепко** затянута. Установите в руль прокладку, пищалку, малую заглушку и декоративное кольцо как показано на рисунке.

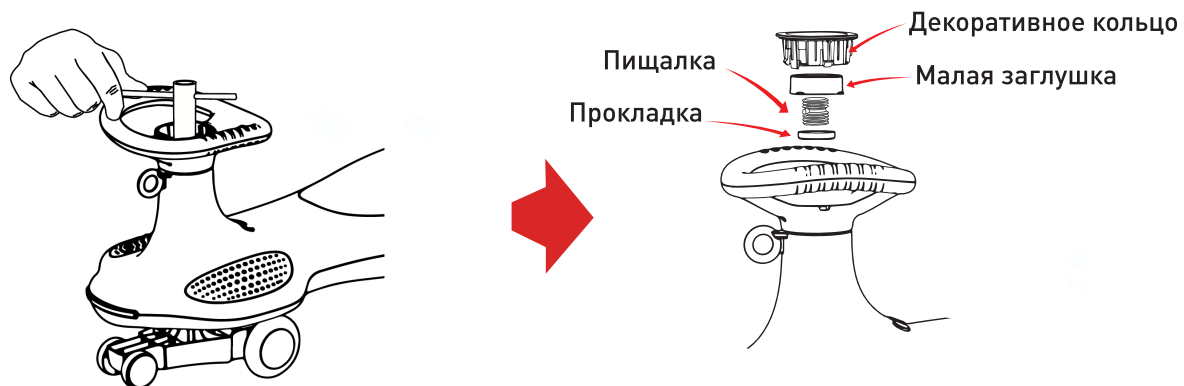

ВНИМАНИЕ!!

Убедитесь, что гайка туго закручена, это важно для правильного крепления руля и управления каталкой.

Установка батареек

Переверните каталку и с помощью отвертки откройте отсек для батареек. Установите батарейки АА 1,5В в соответствии с обозначением полярности + и -. Закройте отсек и надежно закрутите винт.

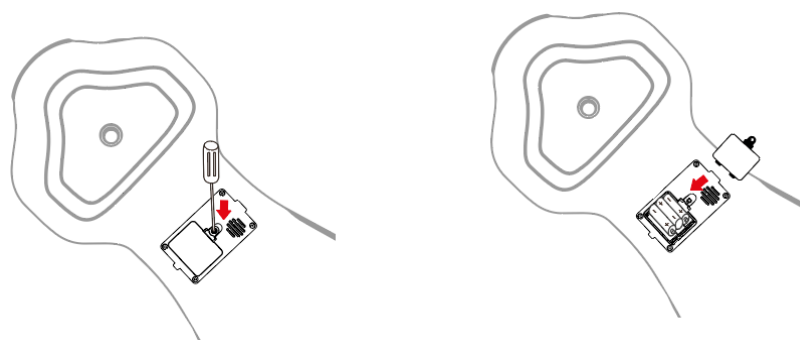

Функции

1. Кнопка звукового сигнала: нажмите чтобы включить и выключить звуковой сигнал.
2. Кнопка громкости: нажмите для изменения громкости сигнала (3 уровня громкости).
3. Кнопка светового сигнала: нажмите для переключения между 3 режимами: постоянный, медленный или быстрый.

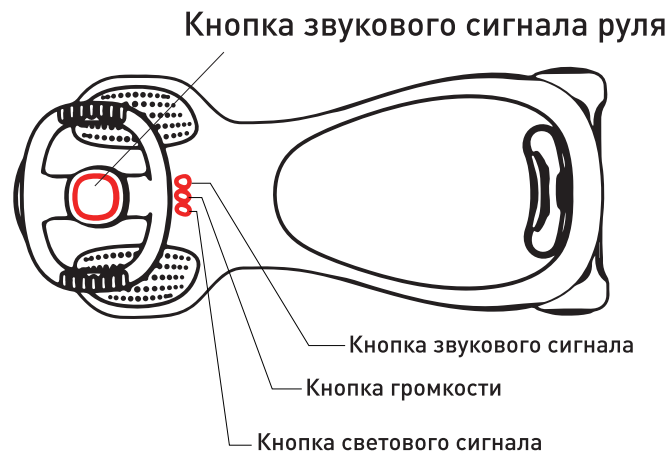

Кнопка багажника

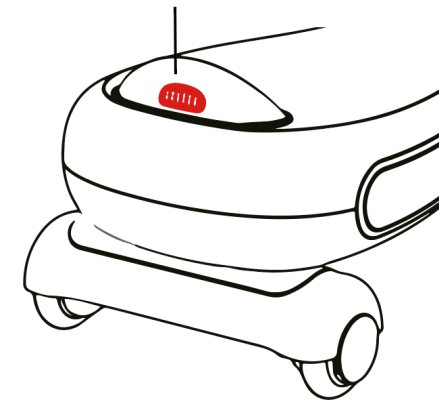

Рекомендации к использованию

Сидя на каталке, возьмитесь двумя руками за руль. Для движения вперед поворачивайте руль влево и вправо. При наклоне тела вместе с рулем каталка будет набирать скорость быстрее.

Техника безопасности

Рекомендуется использовать защитное снаряжение. Перед использованием убедитесь, что ребенок надел шлем, наколенники и налокотники. Также ребенок должен надеть удобную обувь по размеру с резиновой подошвой.

Перед использованием внимательно ознакомьтесь с инструкцией по сборке. Сборка каталки должна производиться только взрослым человеком. После сборки и перед использованием убедитесь, что все детали надежно закреплены. Использование каталки детьми разрешается только под контролем взрослого человека.

Перед использованием необходимо проинструктировать ребенка. Запрещается кататься со склонов и заезжать на склон. Разрешается использование каталки только на ровной поверхности

Запрещается использование каталки на проезжей части и вблизи открытых водоемов.

При использовании необходимо управлять каталкой, положив обе руки на руль.

Запрещается во время катания использование предметов, мешающих зрению, слуху и ориентации в пространстве.

Не разрешается использование каталки в темное время суток и условиях ограниченной видимости.

Не использовать во время дождя, не мочить.

Максимальный вес пользователя - 100 кг.

Не рекомендуется к использованию детям до 2 лет.

Обслуживание

Регулярно проводите осмотр технического состояния каталки. Своевременно подтягивайте винты и болты.

Для замены поврежденных деталей используйте только оригинальные комплектующие.

Запрещается вносить изменения в конструкцию или каким-либо образом её модифицировать. В противном случае, гарантийное обслуживание прекратится.

Храните каталку в сухом, прохладном, защищенном от пыли месте.

В случае загрязнения протрите влажной тряпкой и вытрите насухо.



www.sunny-fitness.ru